

Leitfaden für FttH Wohnungsverkabelung

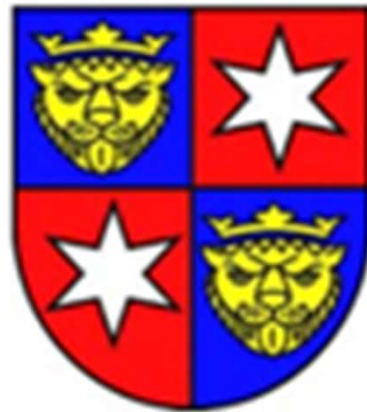

Gemeinde Spreitenbach

Wohnungsverteiler → Sternpunkt einer modernen Heimverkabelung

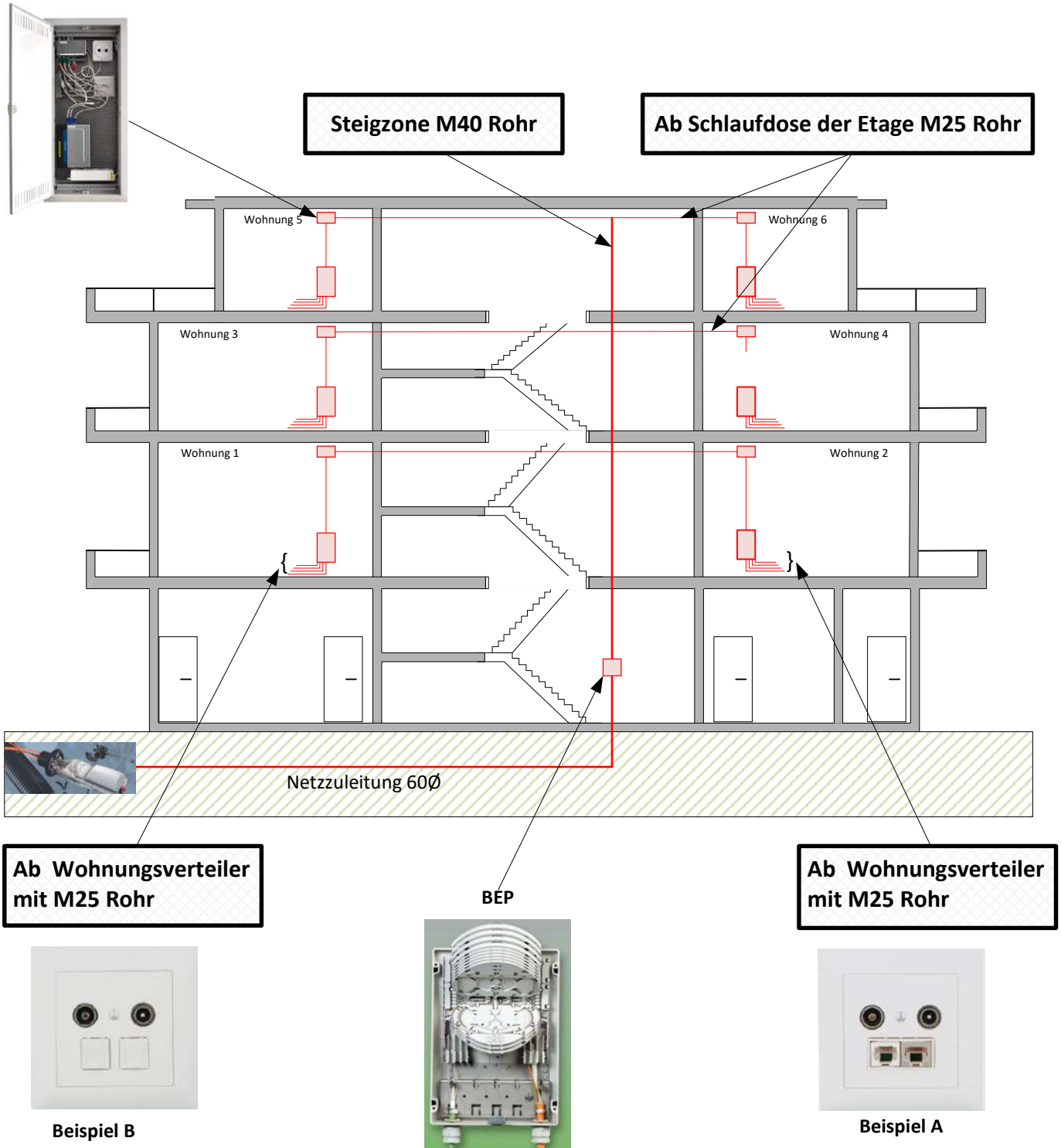

Leitfaden für FttH -Hausverkabelung MFH -Bestehend

Erstelldatum : 21.07.2021
Projektleiter : Micha Kilchör

Gemeinde Spreitenbach



Mind. Kabeleinzug pro
Multimediadose:
1 x Koaxkabel
1 x Netzkabel Cat. 5e

Steigzone ab Wohnungsverteiler neu mit
mind.
M25 Rohre oder bestehende
Rohrleitungssystem von T+T und TV benutzen

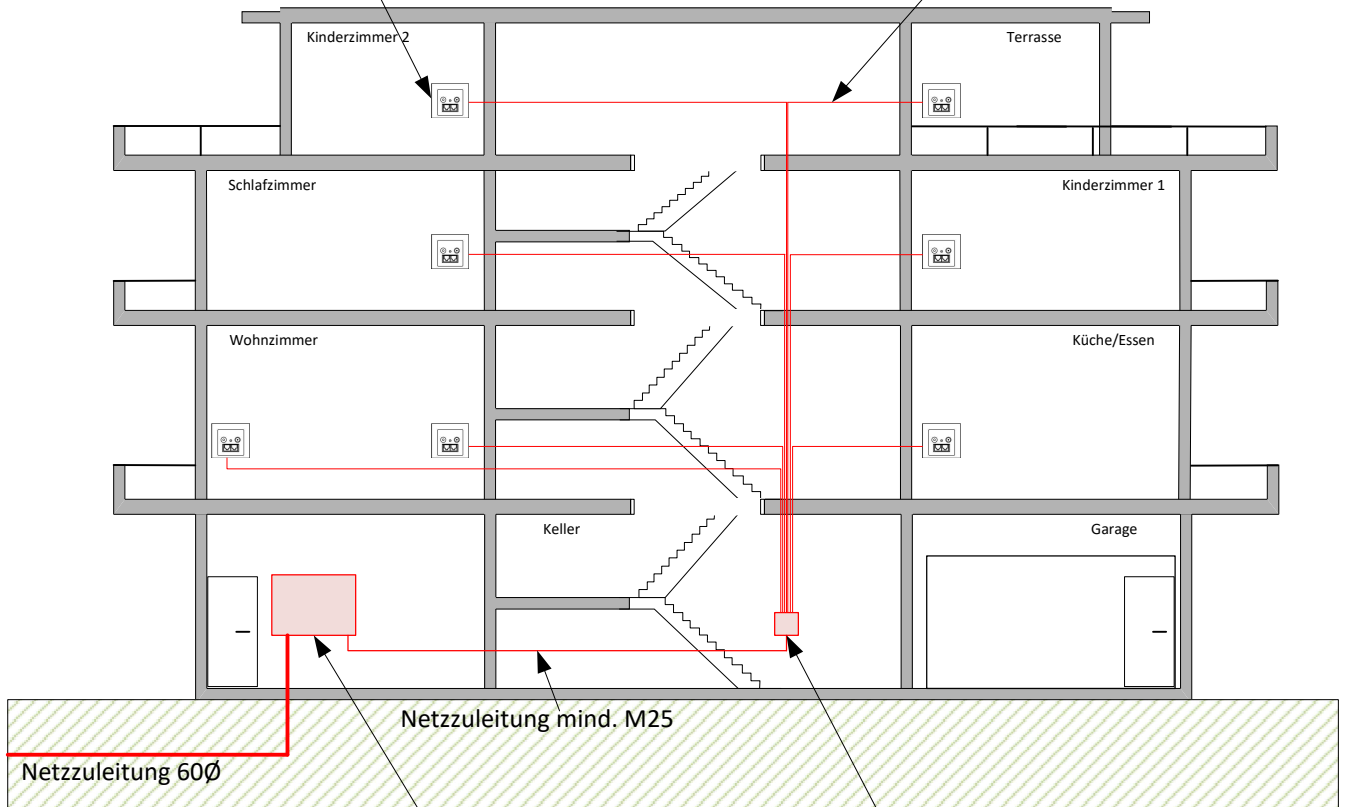

**Aussenanschlusskasten
BEP**

**Wohnungsverteiler (Kombiniert mit
Elektroverteiler)**



**Leitfaden für FttH -Hausverkabelung
EFH -Bestehend**

Erstelldatum : 21.07.2021
Projektleiter : Micha Kilchör

Gemeinde Spreitenbach



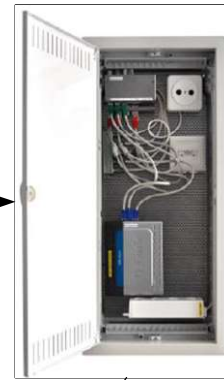

← oder →

Steigzone ab BEP mit mind.
M25 Rohre
ab 30 Meter
M40 Rohre

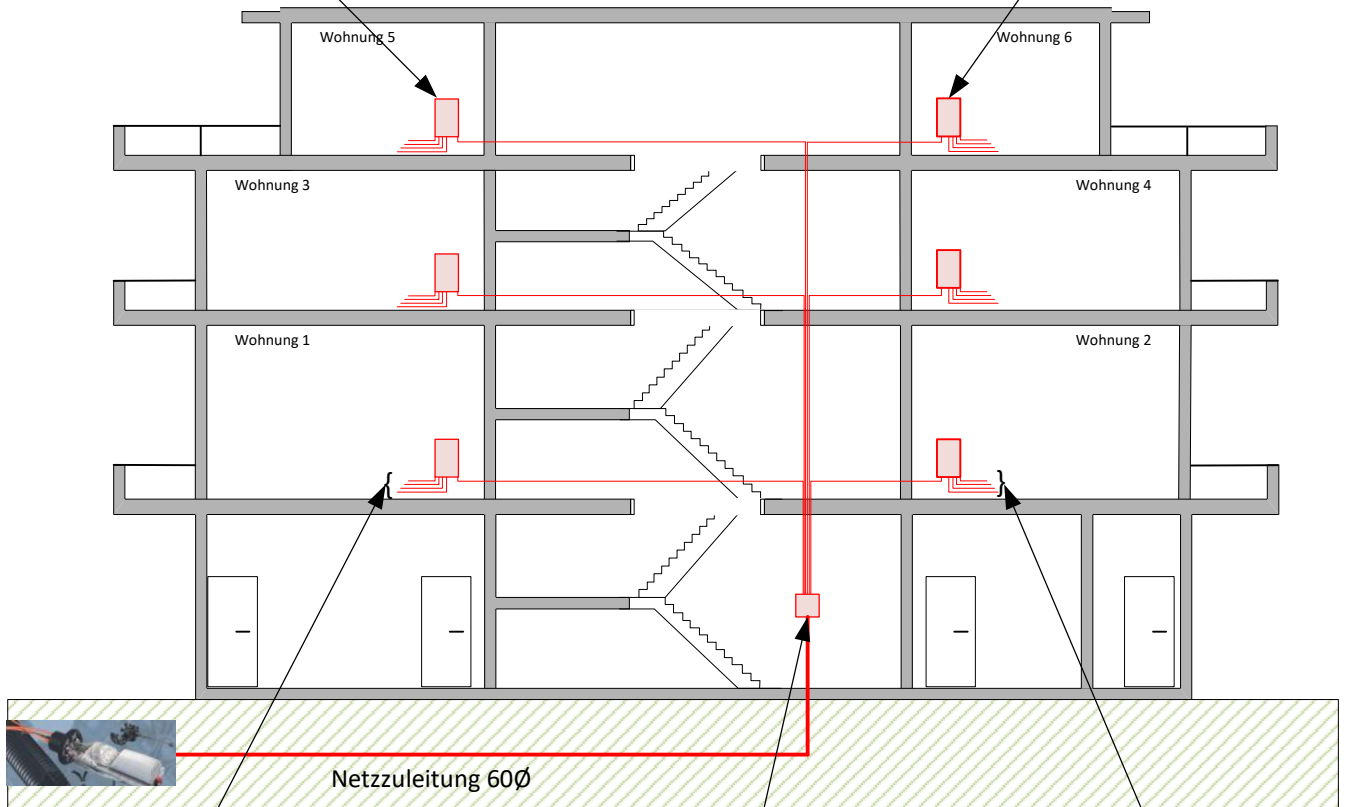

Ab Wohnungsverteiler mit M25 Rohr

Ab Wohnungsverteiler mit M25 Rohr



Beispiel B



Beispiel A

Leitfaden für FttH -Hausverkabelung MFH -Neubau

Erstelldatum : 21.07.2021
Projektleiter : Micha Kilchör

Gemeinde Spreitenbach



Steigzone ab Wohnungsverteiler mit mind. M25 Rohre

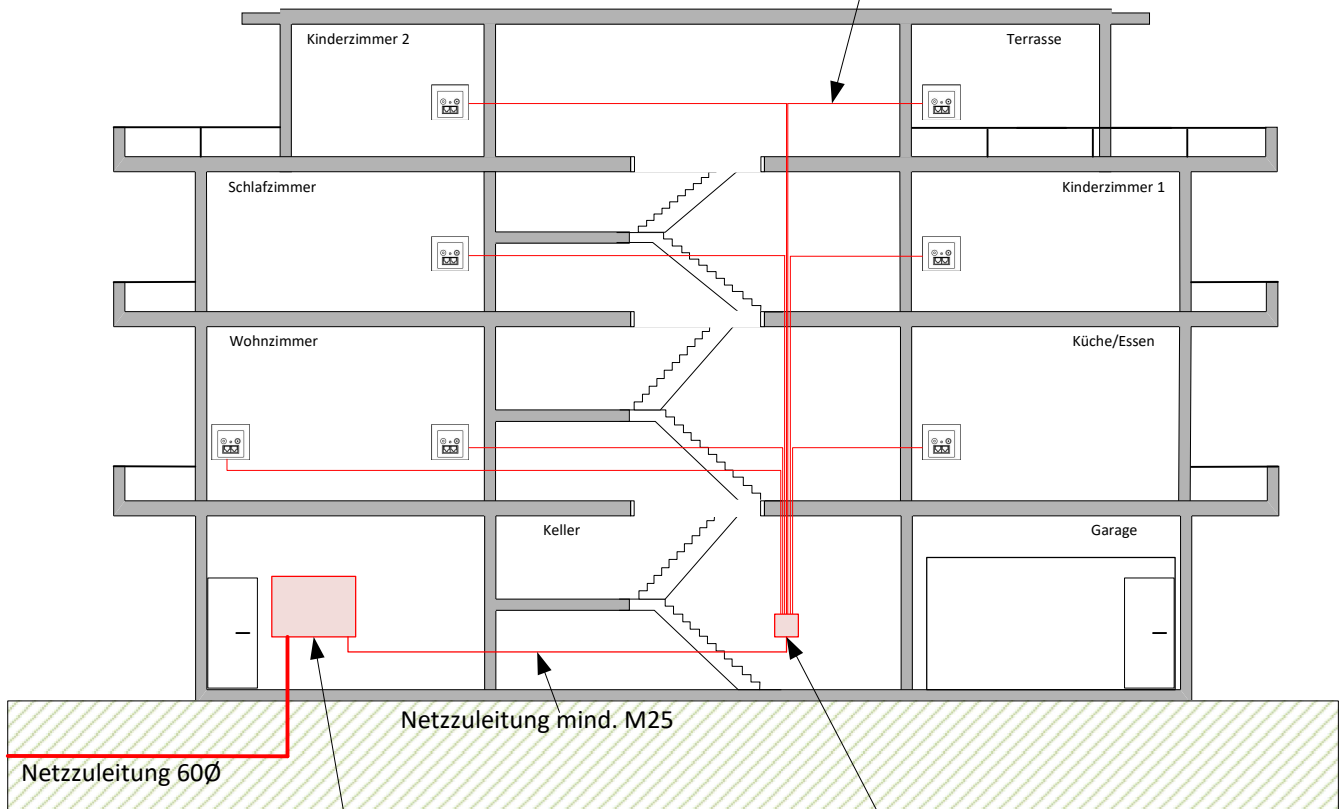

**Aussenanschlusskasten
BEP**

**Wohnungsverteiler (Kombiniert mit
Elektroverteiler)**



**Leitfaden für FttH -Hausverkabelung
EFH -Neubau**

Erstelldatum : 21.07.2021
Projektleiter : Micha Kilchör

Gemeinde Spreitenbach



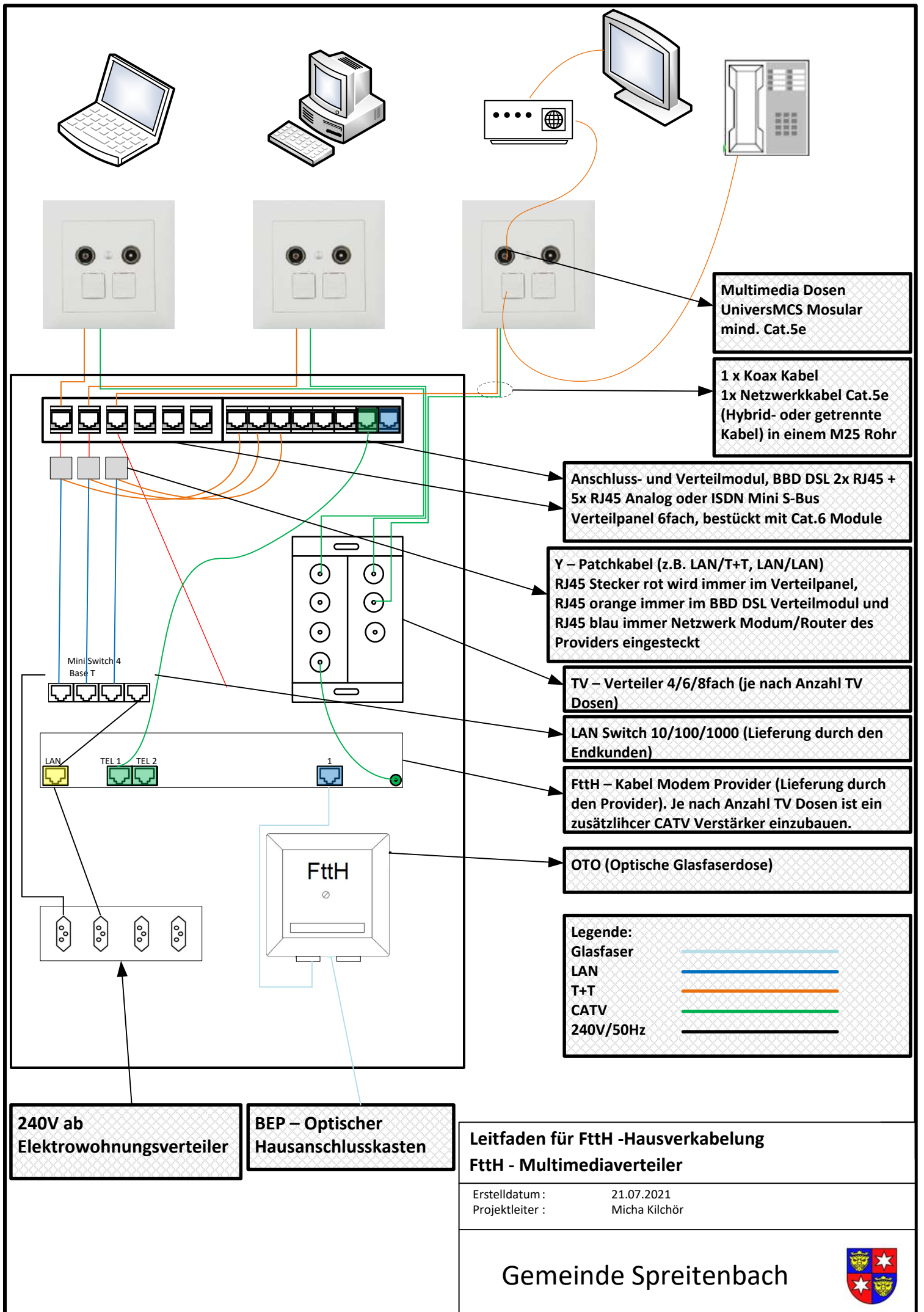

Elektro- und Kommunikationsverteiler mit einseitigem Lochblech. (Lochblech H:536mm X B: 250mm)

Mind. Masse für bis zu 6 Multimediadosen, Beispiel:

- 1x Unterputz Feldverteiler media 4reihig/2feldrig
H:650mm x B: 550mm x T: 110mm
- 2x Unterputz Verteiler Volta 4reihig
H: 755mm x B: 348mm x T: 90mm
- 1x Aufputz Feldverteiler media 4reihig/2feldrig
H: 650mm x B: 550mm x T: 160mm

Optional Platzbedarf vorsehen fürAktivgeräte, z.B.

- Switch 10Mb/100Mb 5 oder 8fach
- Router oder Kabelmodem der Netzbetreiber

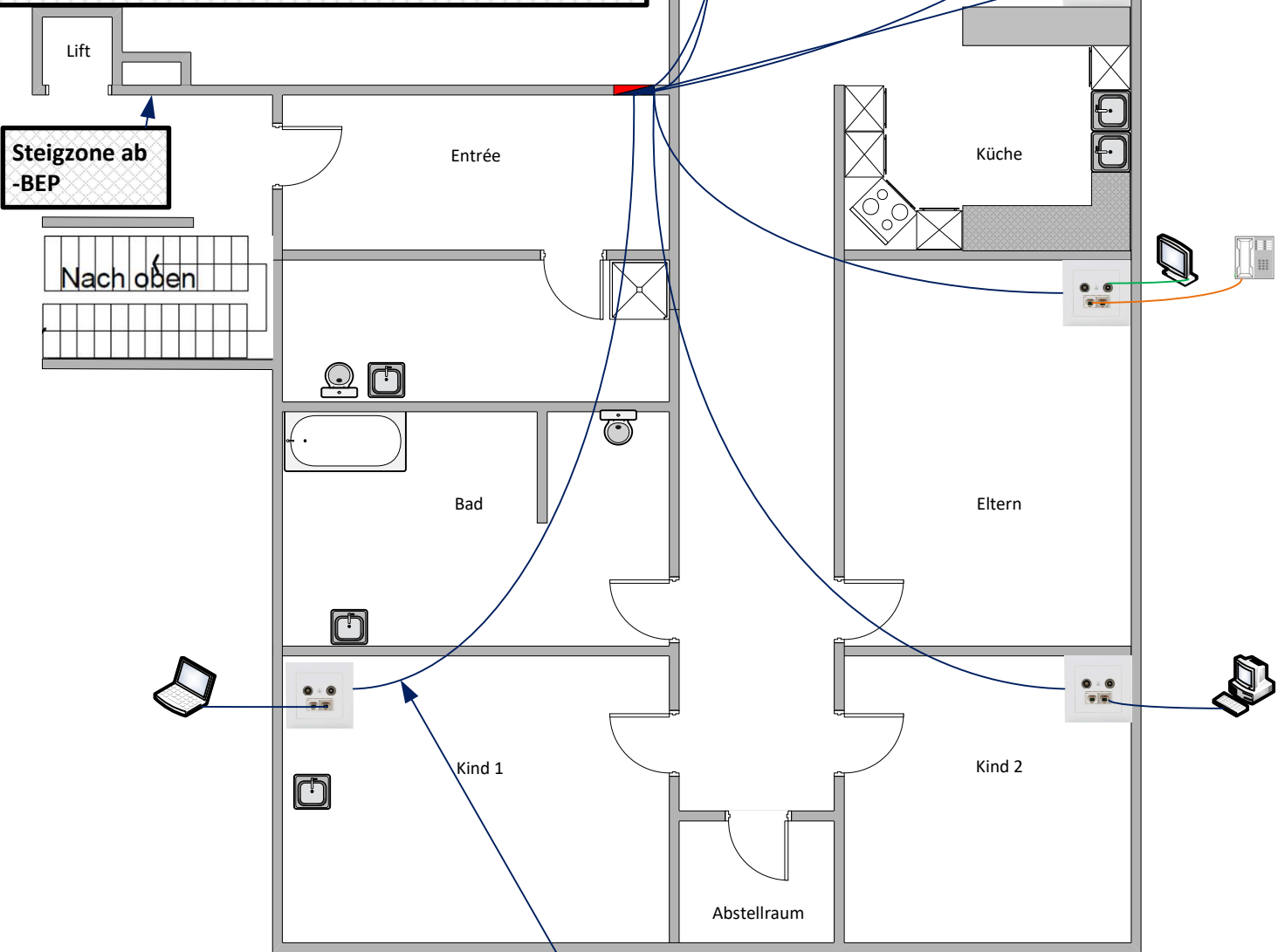

Je 1 LAN Kabel Cat.5e und 1 Koax Kabel zu jeder Multimediadose



Legende:	
Glasfaser	
LAN	
T+T	
CATV	
240V/50Hz	

Leitfaden für FttH -Hausverkabelung

Heimverkabelung Beispiel A, UniversMCS Modular Cat.5e

Erstelldatum : 21.07.2021
 Projektleiter : Micha Kilchör

Gemeinde Spreitenbach



Elektro- und Kommunikationsverteiler mit einseitigem Lochblech. (Lochblech H:536mm X B: 250mm)

Mind. Masse für bis zu 6 Multimediadosen, Beispiel:

- 1x Unterputz Feldverteiler media 4reihig/2feldrig
H:650mm x B: 550mm x T: 110mm
- 2x Unterputz Verteiler Volta 4reihig
H: 755mm x B: 348mm x T: 90mm
- 1x Aufputz Feldverteiler media 4reihig/2feldrig
H: 650mm x B: 550mm x T: 160mm

Optional Platzbedarf vorsehen für Aktivgeräte, z.B.

- Switch 10Mb/100Mb 5 oder 8fach
- Router oder Kabelmodem der Netzbetreiber

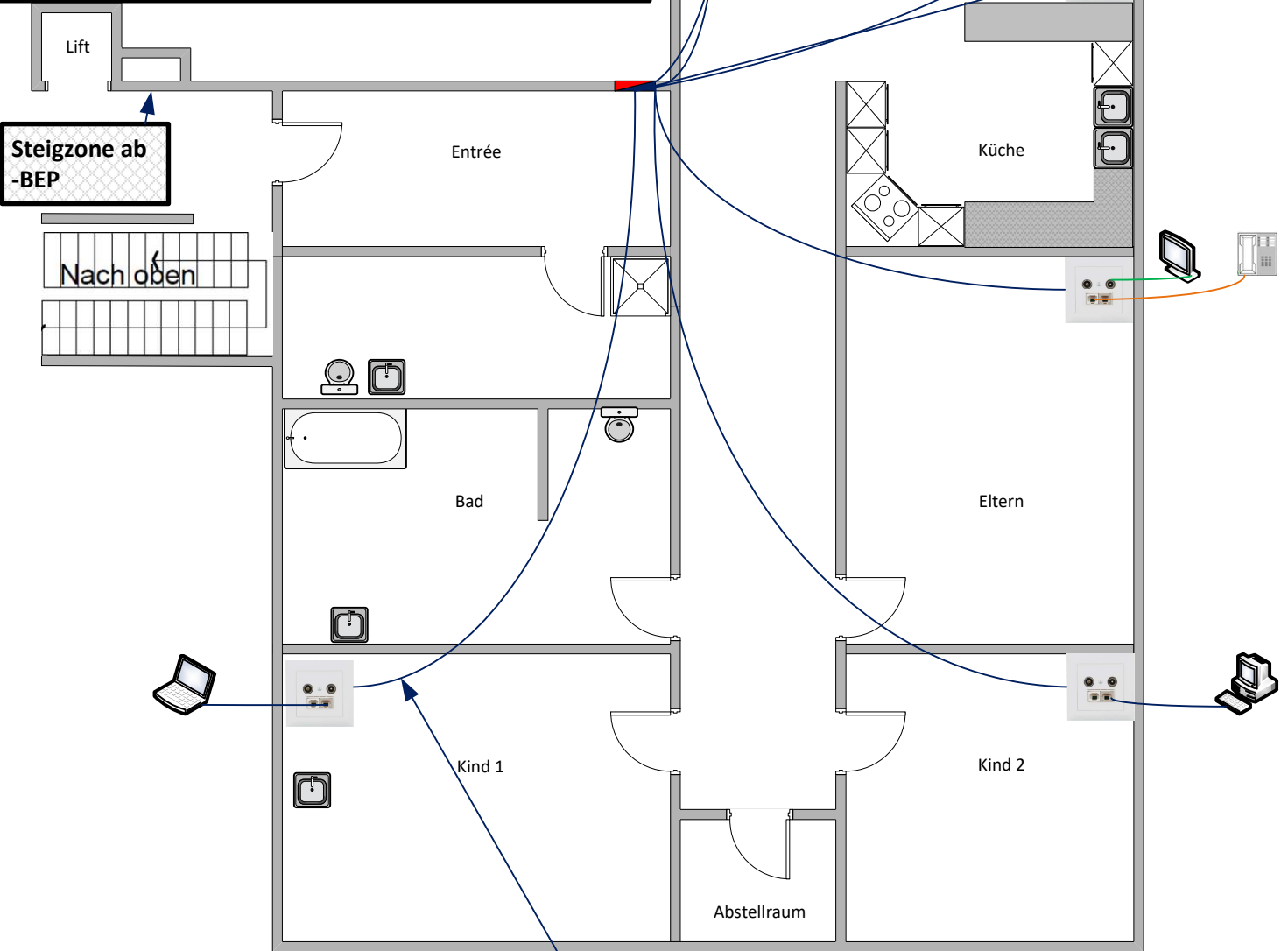

Je 2 LAN Kabel Cat.5e und 1 Koax Kabel zu jeder Multimediadose



Legende:	
Glasfaser	
LAN	
T+T	
CATV	
240V/50Hz	

Leitfaden für FttH -Hausverkabelung

Heimverkabelung Beispiel B, UniversMCS Modular Cat.5e

Erstelldatum : 21.07.2021
 Projektleiter : Micha Kilchör

Gemeinde Spreitenbach



BEP Building Entry Point. Der BEP (Gebäudeeinführungspunkt) stellt die optische Verbindung zwischen der Anschlussleitung (Hauptkabel und Hauseinführungskabel) und der Steigzone) bei FttH her.

OTO Mit OTO wird die optische Trennstelle in Form einer Steckdose in der Wohnung bezeichnet.

Wohnungsverkablung

Die Wohnungsverkablung umfasst die Erschliessung einer Wohneinheit ab dem Wohnungsverteiler (WV) bis zur Multimediasteckdose (MMS), an welche dann verschiedenste Geräte angeschlossen werden können. Als Übertragungsmedien kommen Kategorie-5-kommunikations-Kupferkabel für Datendienste, Koaxialkabel für Breitbandkabelnetzdienste und evtl. optische Kabel (vornehmlich POF) zum Einsatz.

M25-, M32, M...-Rohre

Metrische Installationsrohre des Elektro-Installationsgewerbe. Die Zahl bezeichnet den Innendurchmesser des Rohrs in mm.

Multimediasteckdose

An der Multimediasteckdose werden die verschiedenen Kommunikationsgeräte angeschlossen (eine Dose für alle Medien wie Ethernet-LAN, Breitbandkabelnetz- und analoger sowie VoIP-Telefonanschluss).

Leitfaden für FttH -Hausverkabelung Glossar

Erstelldatum : 21.07.2021
Projektleiter : Micha Kilchör

Gemeinde Spreitenbach

